

kleurrijk

herontwerp voor een nieuwkomersschool

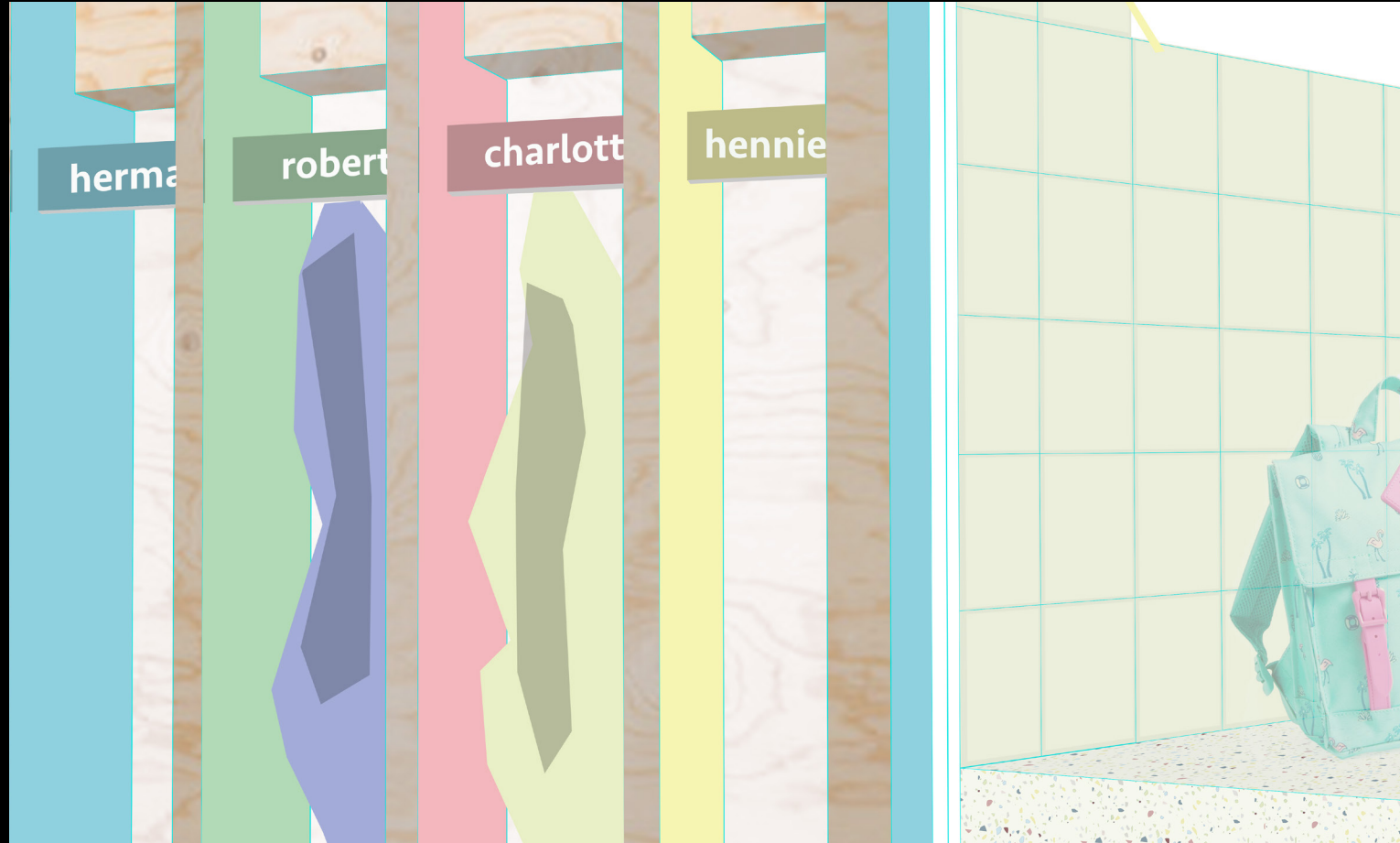

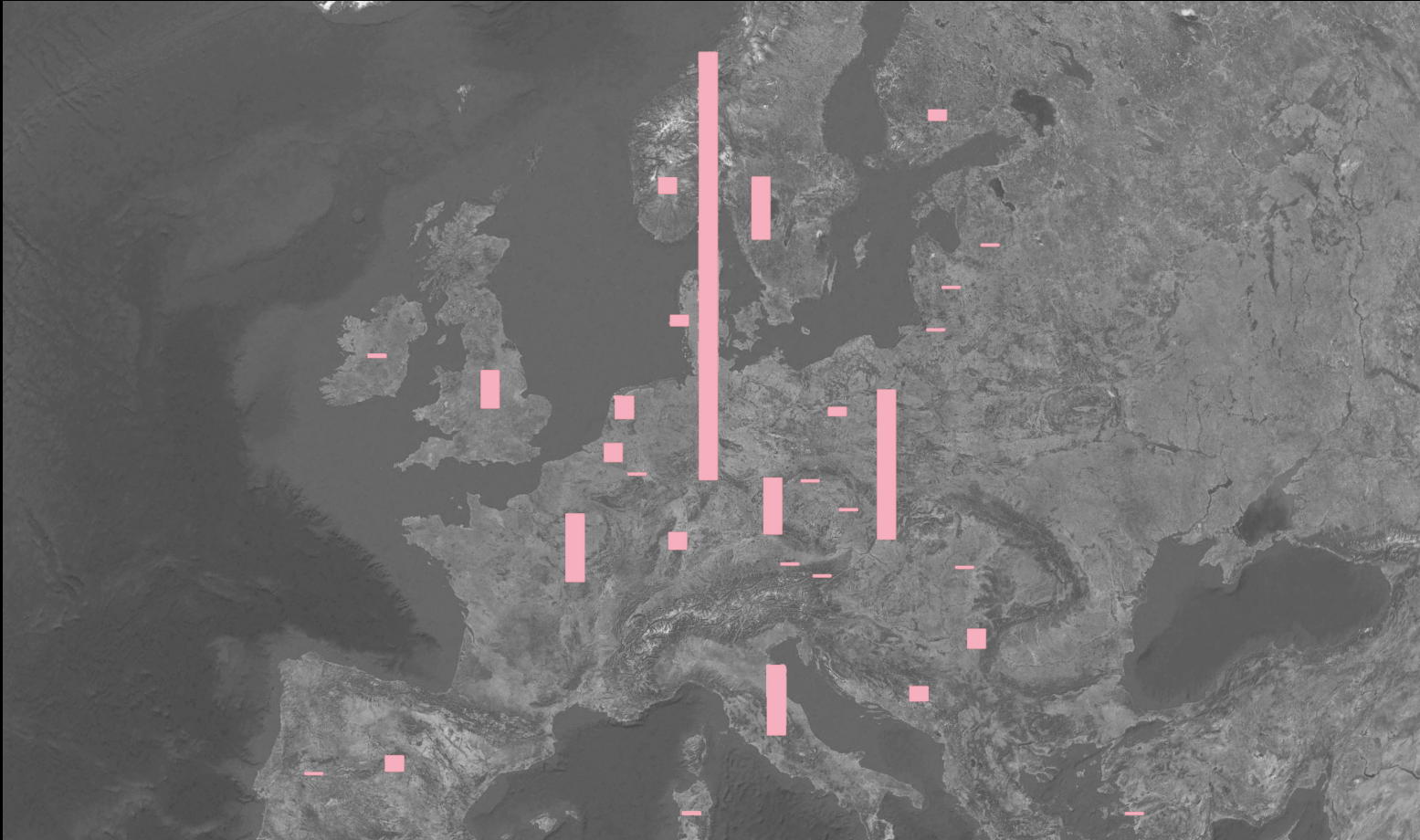











zijn er problemen bij
publieke instanties?



nieuwkomersscholen

nieuwkomersscholen

divers

nieuwkomersscholen

KLEURRIJK



DE KINDEREN VAN
JUF KIET
Miss Kiet's Children

vergeet mij niet





AT HOME IN THE WORLD

A YEAR AT A REFUGEE SCHOOL IN DENMARK



A FILM BY ANDREAS KOEFOED



kans voor ontwikkeling

schoolgebouw als derde
pedagoog

utrecht



haarlem



schiedam



verspreid op 3 locaties

**noodlokaal en uitbreiding voor
ouders**

afgeschreven noodschool

utrecht



haarlem



schiedam



nieuwkomersscholen
verbeteren om ontwikkeling van
de kinderen te stimuleren

met welke ruimtelijke ingrepen
kunnen nieuwkomers in hun
ontwikkeling worden voorzien?

interviews en literatuuronderzoek

1	Ineke Handgraaf Expert	Taalschool Haarlem vooronderzoek	Lerares/administratie open attitude/rondleiding
2	Charlotte van Keulen Expert	Universiteit Utrecht vooronderzoek	Onderzoekster open attitude
3	Mirjam Koot Expert	ISK Grotius Delft vooronderzoek	Lerares open attitude/rondleiding
4	Wilma Timmer Elite	CON Schiedam vooronderzoek	Directrice open attitude/rondleiding
5	Frederique Groothof Expert	Mozaïek Utrecht hoofdstuk 1,3	PhD, lerares open attitude/rondleiding
6	Harry de Leeuw Expert	BENBS hoofdstuk 2	Adviseur scholenbouw open attitude
7	Hennie Noordman Expert	Basisschool hoofdstuk 2	Marang Leerkracht open attitude
8	Leerkracht #1 Expert	CON Schiedam hoofdstuk 3	Leerkracht half gestructureerd
9	Leerkracht #2 Expert	CON Schiedam hoofdstuk 3	Leerkracht half gestructureerd
10	Leerkracht #3 Expert	CON Schiedam hoofdstuk 3	Leerkracht half gestructureerd

klassenobservatie



conclusies

- 1 veelvoorkomend afscheid
- 2 instabiele thuissituatie
- 3 veelvoorkomend trauma's

- 4 ruimte voor onderwijsassistente
- 5 ruimte voor individuele werkplekken
- 6 woordenschat leren

conclusies

- 1 veelvoorkomend afscheid
- 2 instabiele thuissituatie
- 3 veelvoorkomend trauma's
- 4 ruimte voor onderwijsassistente
- 5 ruimte voor individuele werkplekken
- 6 woordenschat leren

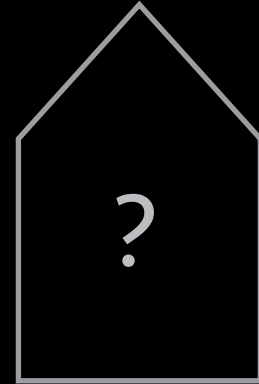

conclusies

- 1 veelvoorkomend afscheid
- 2 instabiele thuissituatie
- 3 veelvoorkomend trauma's
- 4 ruimte voor onderwijsassistente
- 5 ruimte voor individuele werkplekken
- 6 woordenschat leren

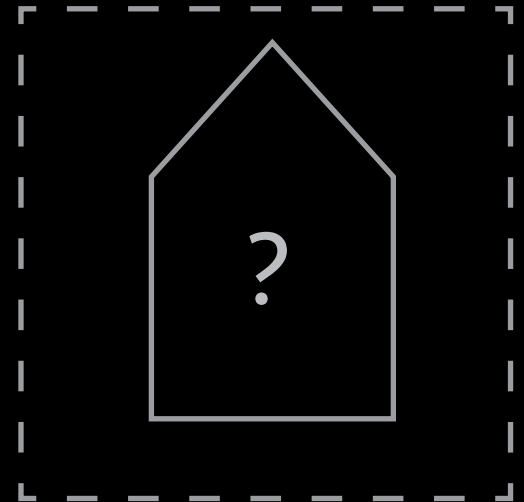

locatie
onderzoek
standpunt
dag licht
thermisch
akoestiek
ventilatie
conclusie



locatie
onderzoek
standpunt
dag licht
thermisch
akoestiek
ventilatie
conclusie



locatie
onderzoek
standpunt
dag licht
thermisch
akoestiek
ventilatie
conclusie

herbestemming

locatie
onderzoek
standpunt
dag licht
thermisch
akoestiek
ventilatie
conclusie



locatie
onderzoek
standpunt
dag licht
thermisch
akoestiek
ventilatie
conclusie



locatie
onderzoek
standpunt
dag licht
thermisch
akoestiek
ventilatie
conclusie



locatie
onderzoek
standpunt
dag licht
thermisch
akoestiek
ventilatie
conclusie

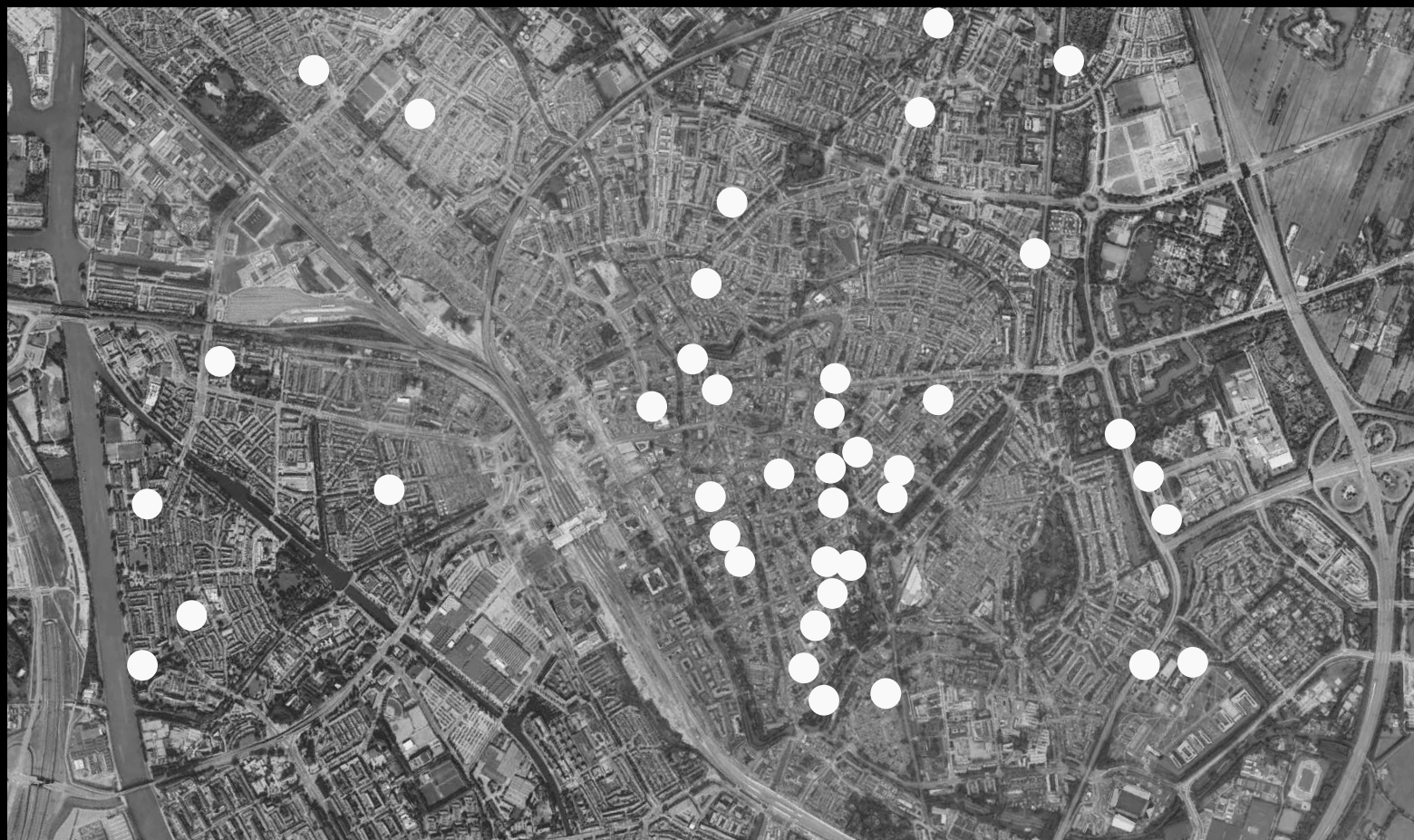

locatie
onderzoek
standpunt
dag licht
thermisch
akoestiek
ventilatie
conclusie



locatie
onderzoek
standpunt
dag licht
thermisch
akoestiek
ventilatie
conclusie



locatie
onderzoek
standpunt
dag licht
thermisch
akoestiek
ventilatie
conclusie



locatie
onderzoek
standpunt
dag licht
thermisch
akoestiek
ventilatie
conclusie

nieuwkomersschool in een kerk

locatie
onderzoek
standpunt
dag licht
thermisch
akoestiek
ventilatie
conclusie



locatie
onderzoek
standpunt
dag licht
thermisch
akoestiek
ventilatie
conclusie



locatie
onderzoek
standpunt
dag licht
thermisch
akoestiek
ventilatie
conclusie



locatie
onderzoek
standpunt
dag licht
thermisch
akoestiek
ventilatie
conclusie



locatie
onderzoek
standpunt
dag licht
thermisch
akoestiek
ventilatie
conclusie



locatie
onderzoek
standpunt
dag licht
thermisch
akoestiek
ventilatie
conclusie



locatie
onderzoek
standpunt
dag licht
thermisch
akoestiek
ventilatie
conclusie



locatie
onderzoek
standpunt
dag licht
thermisch
akoestiek
ventilatie
conclusie



locatie
onderzoek
standpunt
dag licht
thermisch
akoestiek
ventilatie
conclusie



locatie

onderzoek

standpunt

dag licht

thermisch

akoestiek

ventilatie

conclusie



locatie
onderzoek
standpunt
dag licht
thermisch
akoestiek
ventilatie
conclusie



locatie
onderzoek
standpunt
dag licht
thermisch
akoestiek
ventilatie
conclusie



locatie
onderzoek
standpunt
dag licht
thermisch
akoestiek
ventilatie
conclusie

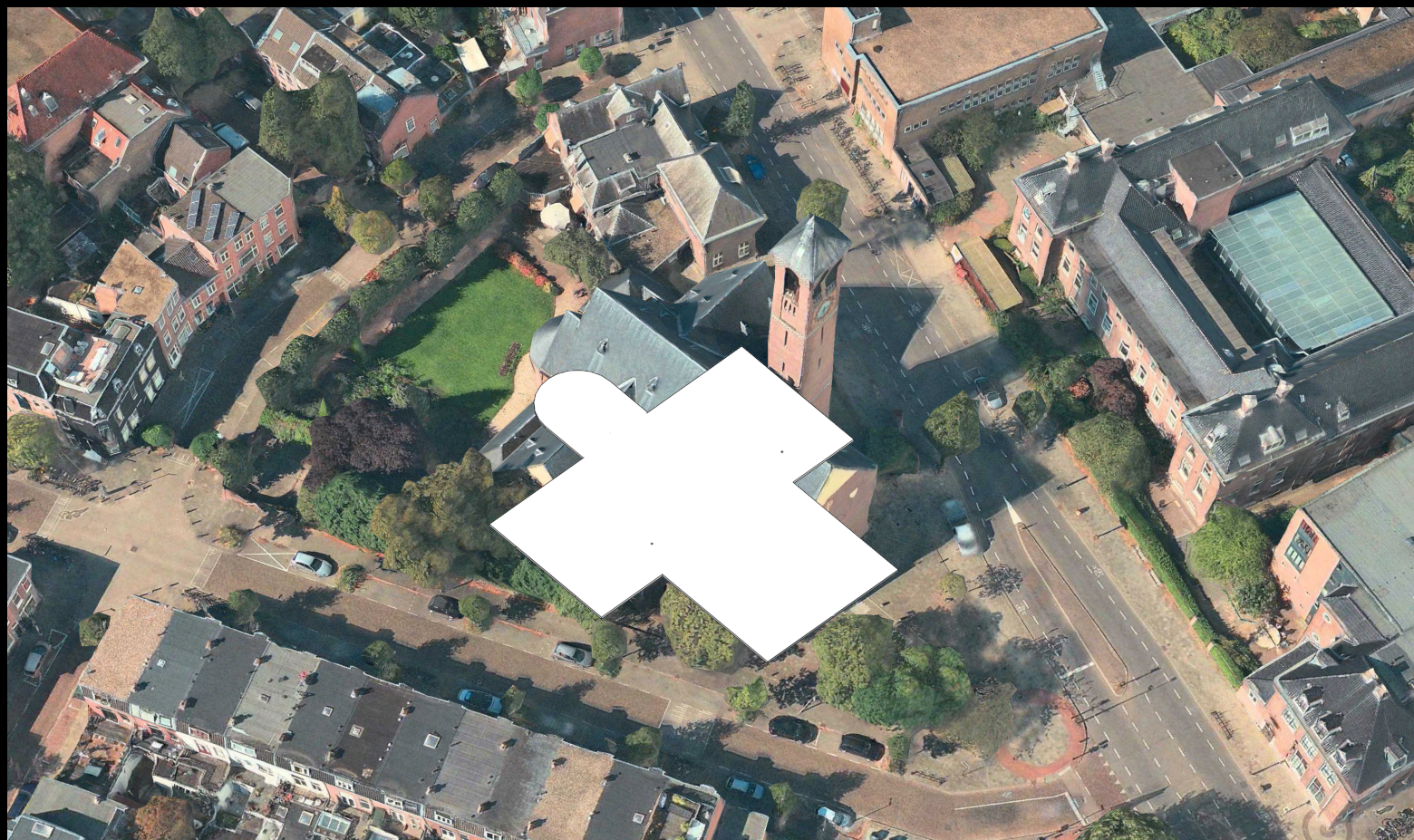

onderzoek

standpunt

dag licht

thermisch

akoestiek

ventilatie

conclusie

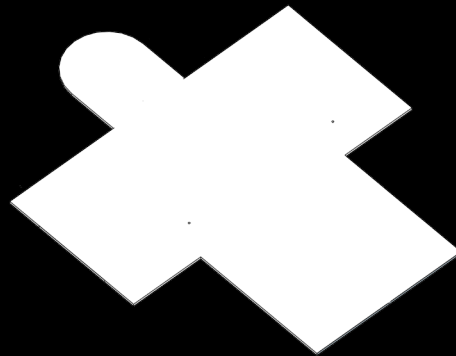

8 klaslokalen

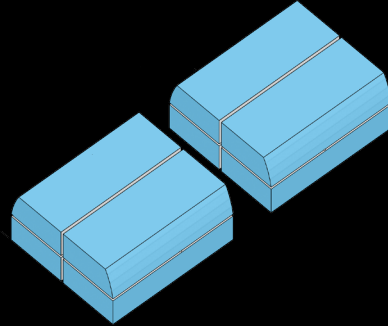

onderzoek

standpunt

dag licht

thermisch

akoestiek

ventilatie

conclusie

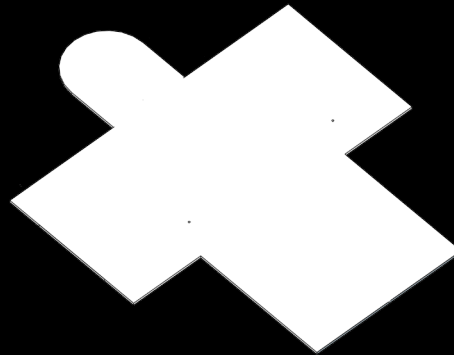

8 klaslokalen

140 kinderen

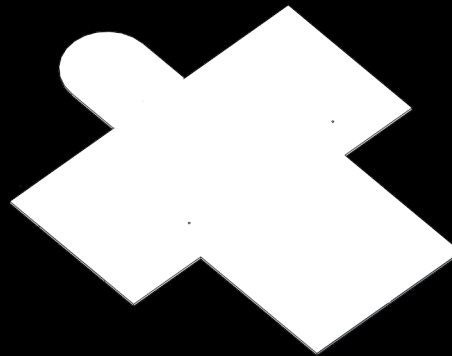
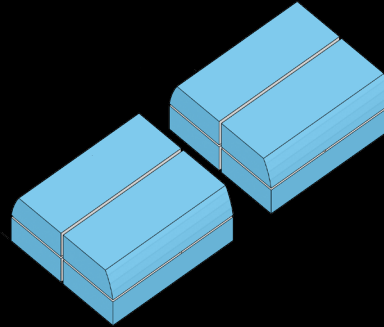

onderzoek

standpunt

dag licht

thermisch

akoestiek

ventilatie

conclusie

onderzoek

standpunt

dag licht

thermisch

akoestiek

ventilatie

conclusie

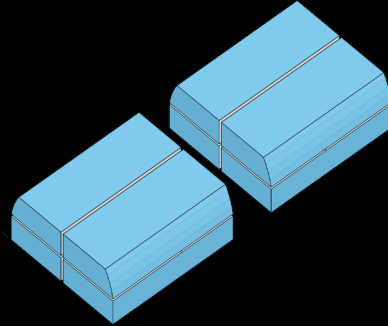

8 klaslokalen

140 kinderen

125 kinderen

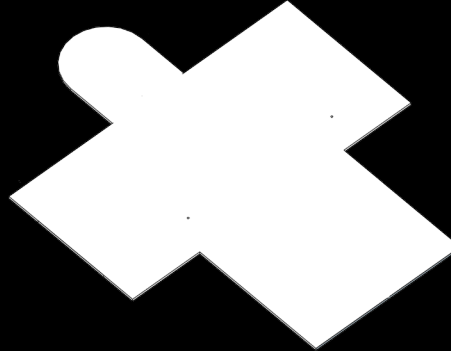

onderzoek

standpunt

dag licht

thermisch

akoestiek

ventilatie

conclusie

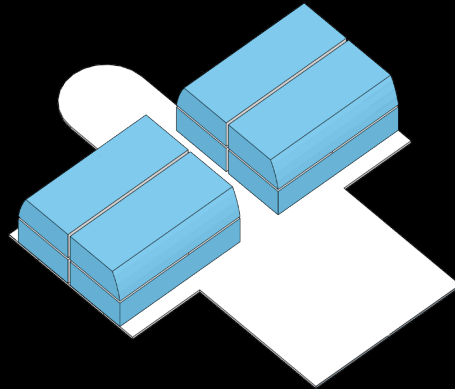
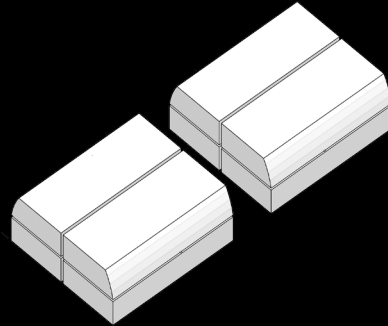

onderzoek

standpunt

dag licht

thermisch

akoestiek

ventilatie

conclusie

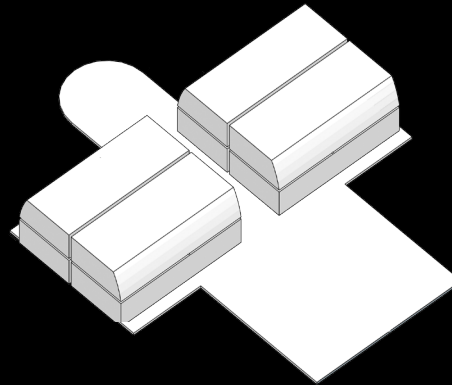
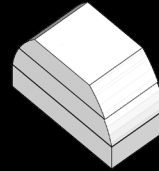

onderzoek

standpunt

dag licht

thermisch

akoestiek

ventilatie

conclusie

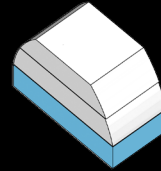

externe medewerkers

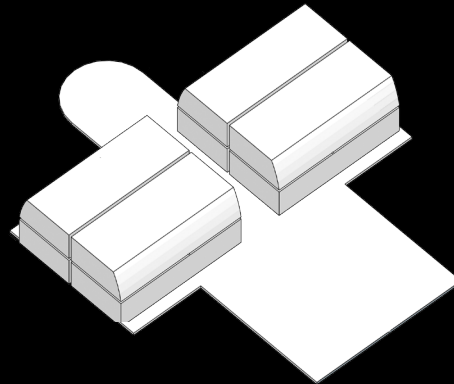

onderzoek

standpunt

dag licht

thermisch

akoestiek

ventilatie

conclusie

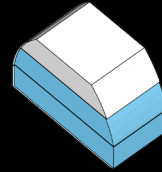

lerarenkamer

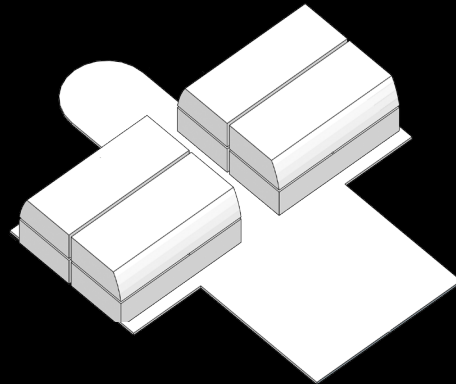

vergaderruimte

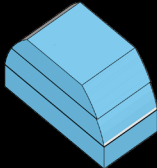

- onderzoek
- standpunt
- dag licht
- thermisch
- akoestiek
- ventilatie
- conclusie

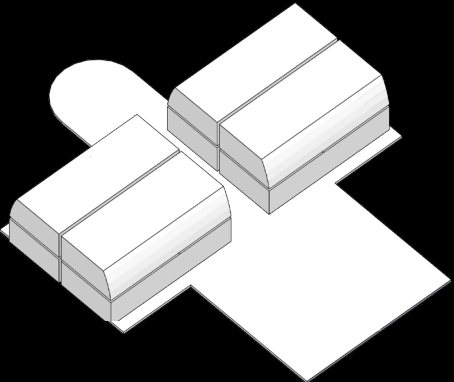

onderzoek

standpunt

dag licht

thermisch

akoestiek

ventilatie

conclusie

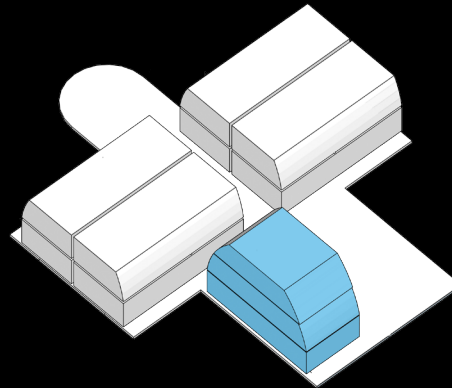
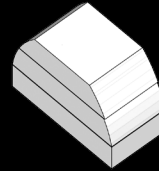

onderzoek

standpunt

dag licht

thermisch

akoestiek

ventilatie

conclusie

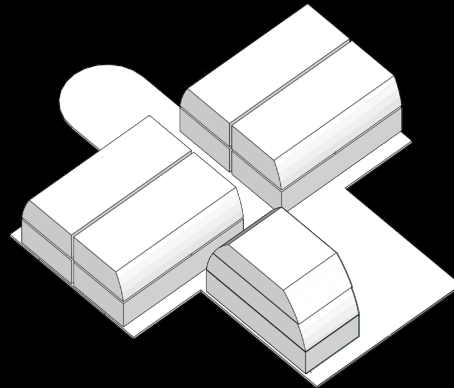
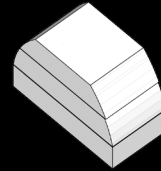

onderzoek

standpunt

dag licht

thermisch

akoestiek

ventilatie

conclusie

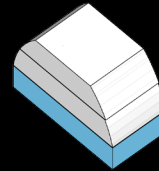

mediatheek

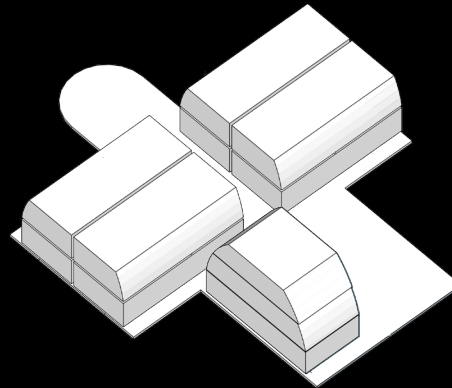

onderzoek

standpunt

dag licht

thermisch

akoestiek

ventilatie

conclusie

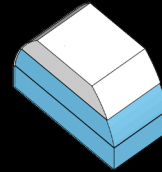

opslag en congerge

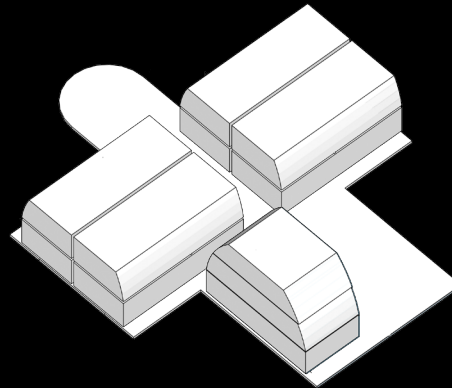

lesruimte ouders

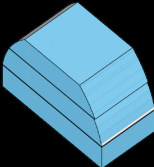

onderzoek
standpunt
dag licht
thermisch
akoestiek
ventilatie
conclusie

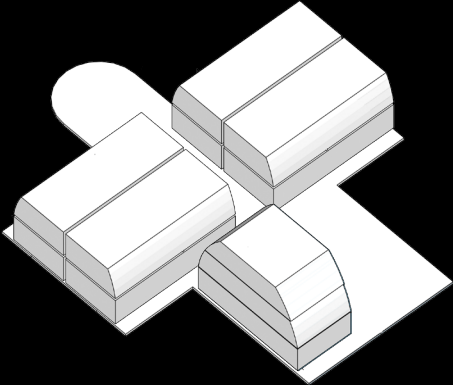

onderzoek

standpunt

dag licht

thermisch

akoestiek

ventilatie

conclusie

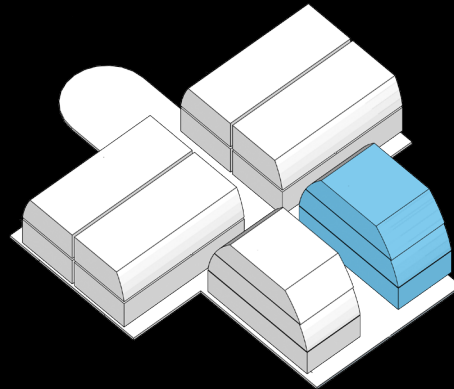
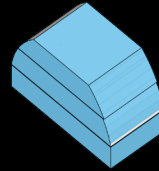

ontwerp

onderzoek

onderzoek

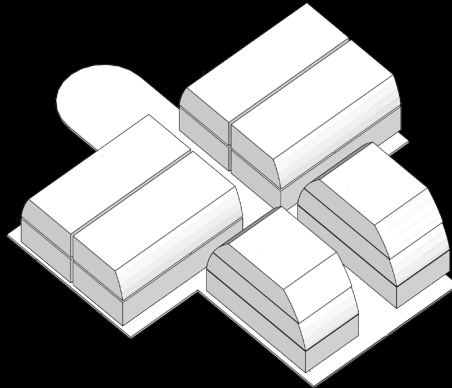

1 veelvoorkomend afscheid

2 instabiele thuissituatie

3 veelvoorkomend trauma's

4 ruimte voor onderwijsassistente

5 ruimte voor individuele werkplekken

6 woordenschat leren

onderzoek

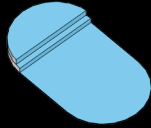

1 veelvoorkomend afscheid

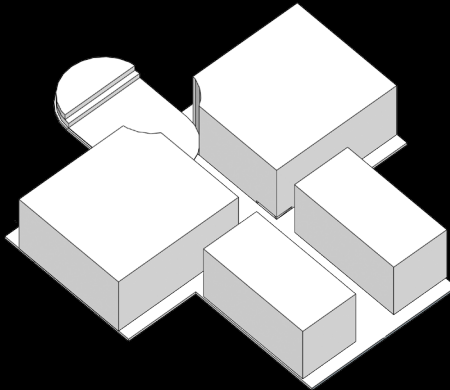

onderzoek

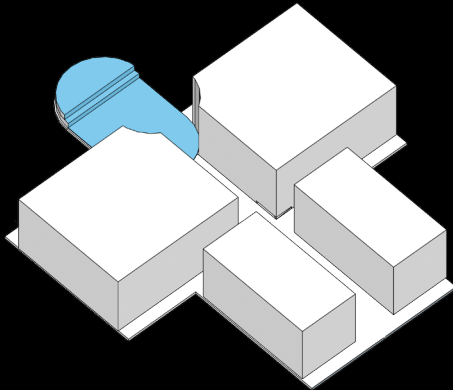
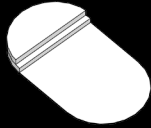

1 veelvoorkomend afscheid

onderzoek

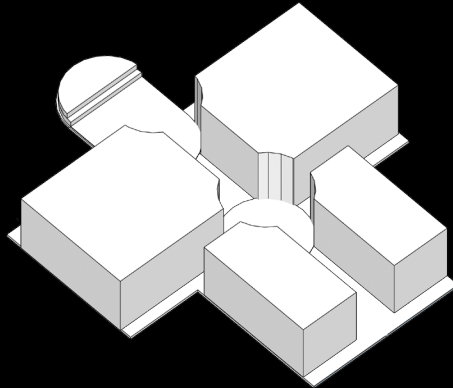
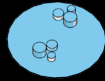

2 instabiele thuisituatie

onderzoek

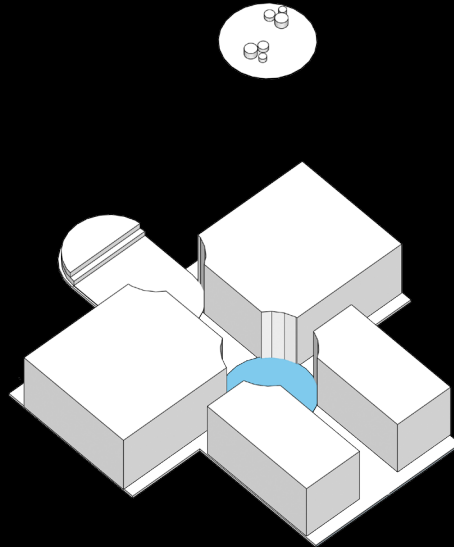

2 instabiele thuisituatie

onderzoek
standpunt
dag licht
thermisch
akoestiek
ventilatie
conclusie

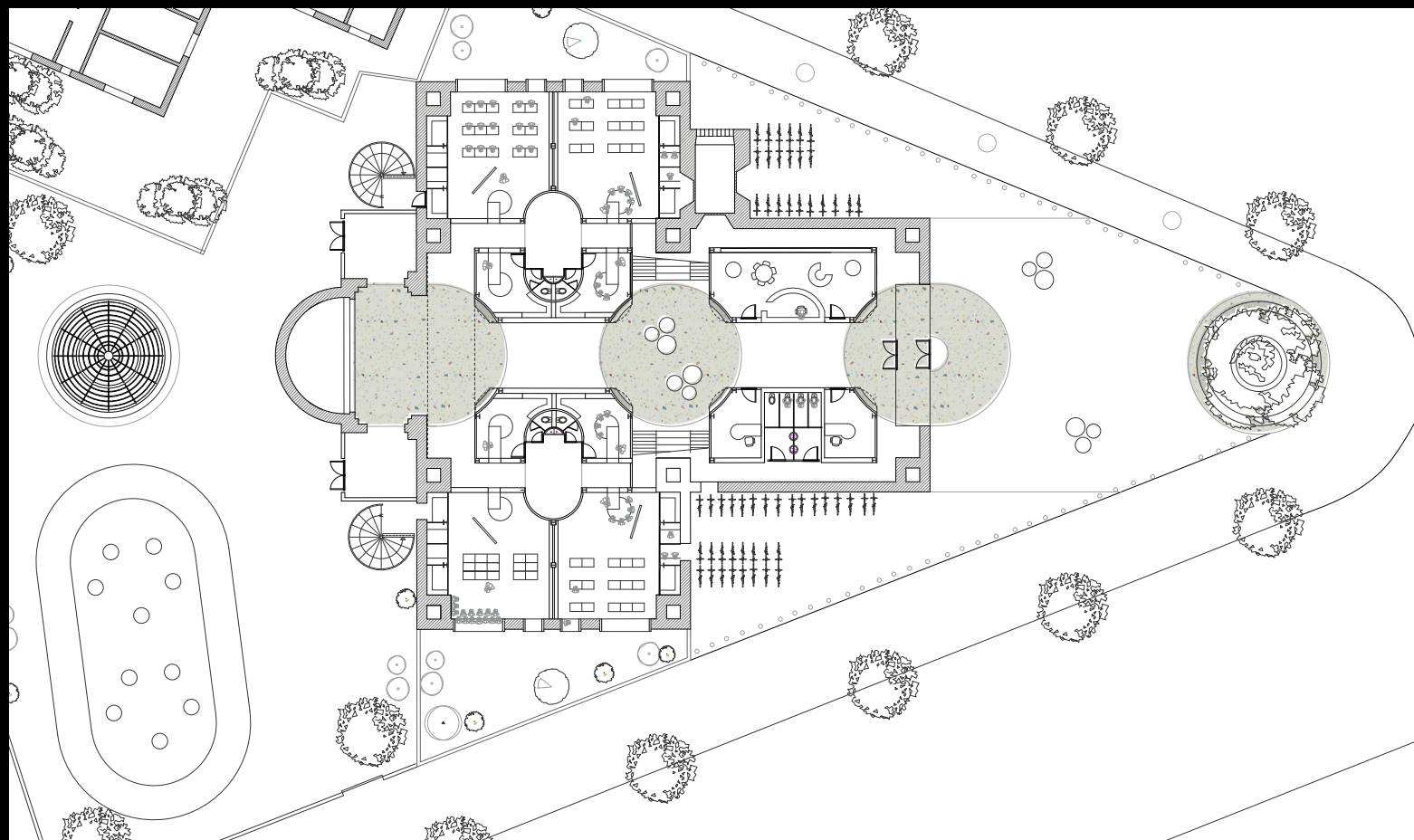

onderzoek

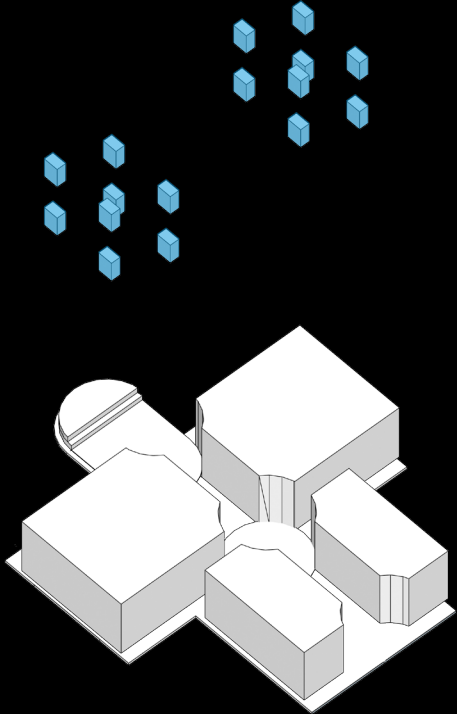

3 veelvoorkomend trauma's

onderzoek

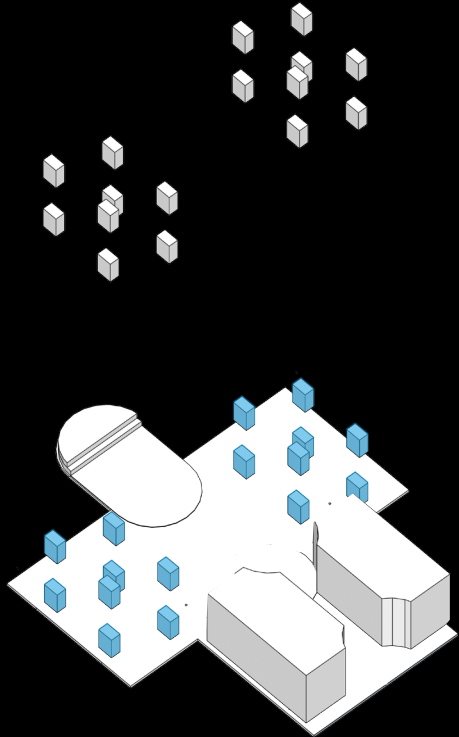

3 veelvoorkomend trauma's

onderzoek

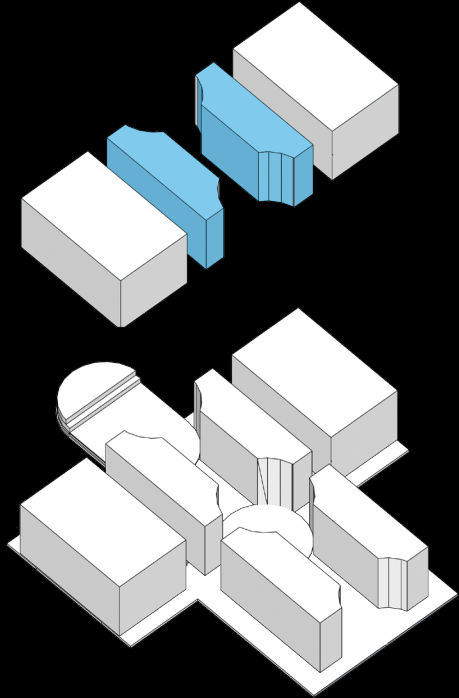

4 ruimte voor onderwijsassistente

onderzoek

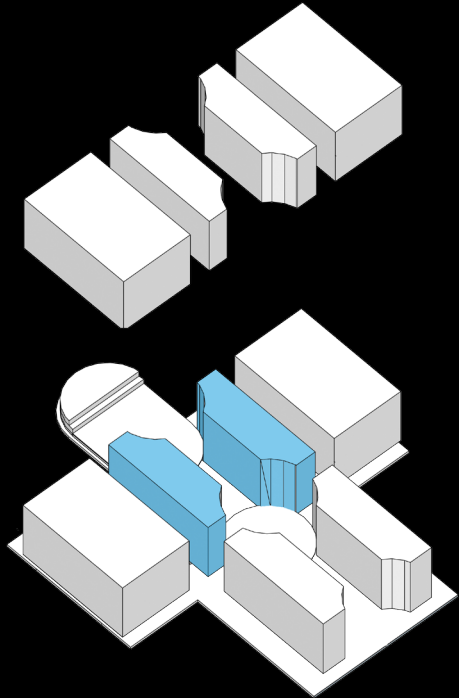

4 ruimte voor onderwijsassistenten

onderzoek
standpunt
dag licht
thermisch
akoestiek
ventilatie
conclusie

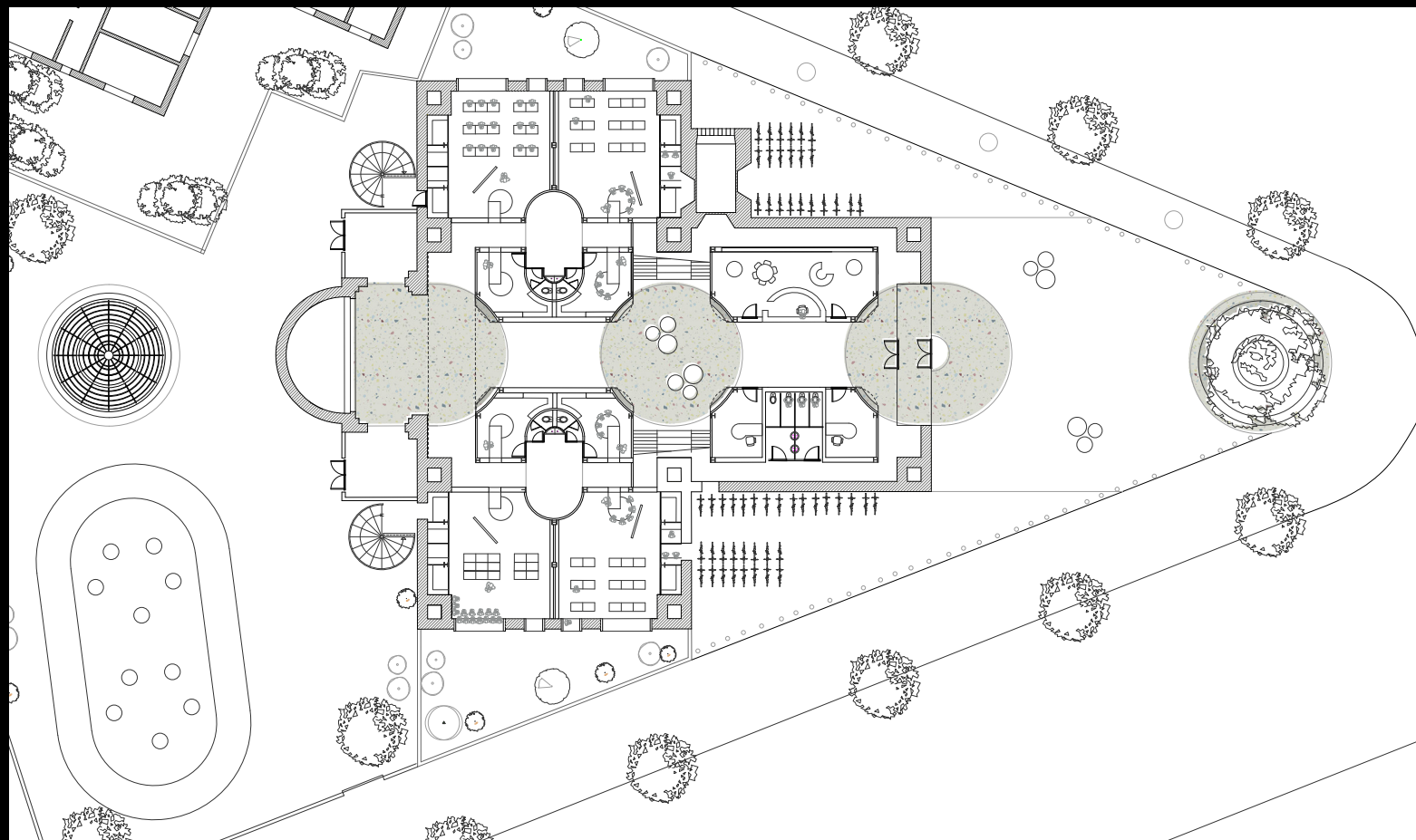

onderzoek

standpunt

dag licht

thermisch

akoestiek

ventilatie

conclusie

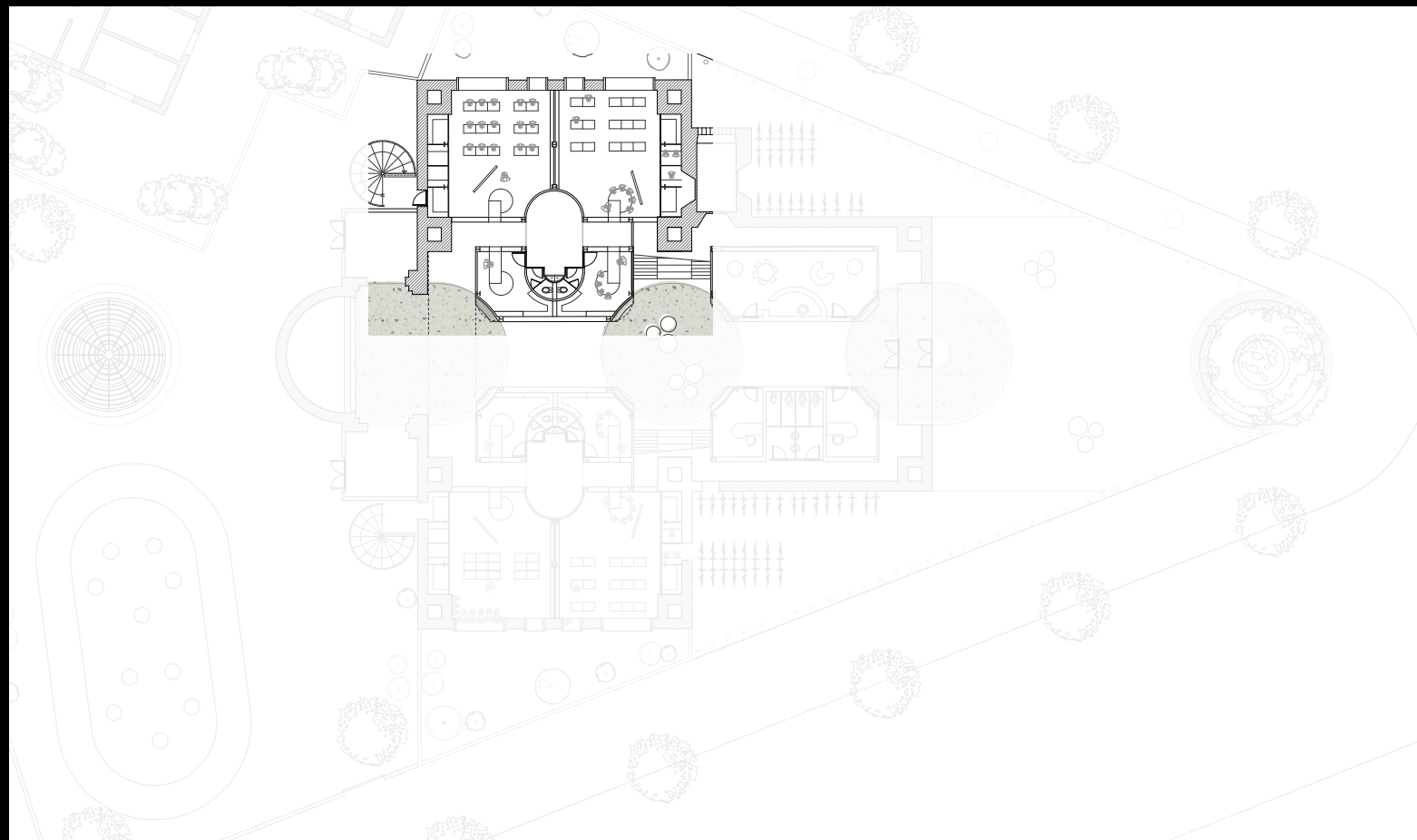

onderzoek

standpunt

dag licht

thermisch

akoestiek

ventilatie

conclusie

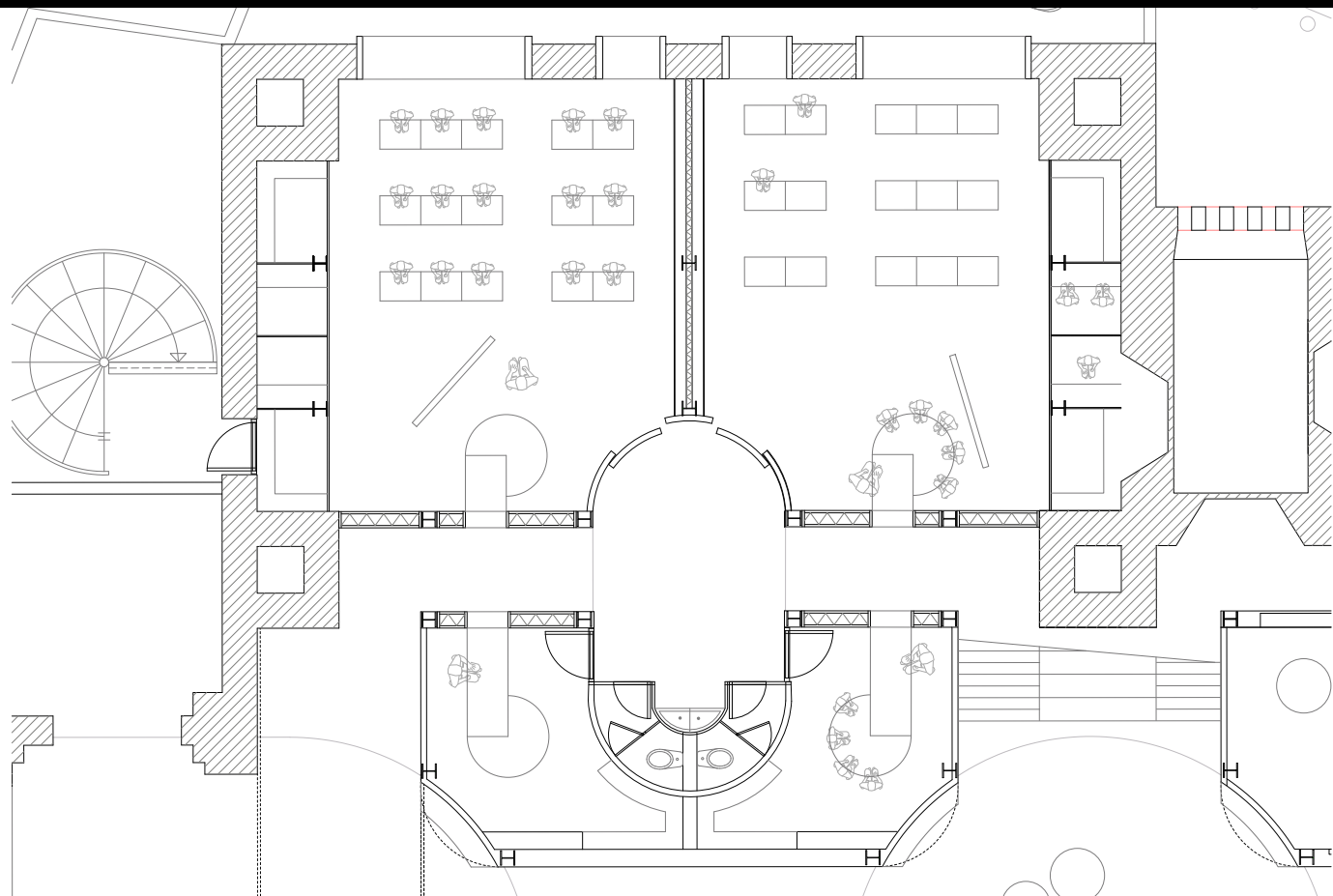

onderzoek

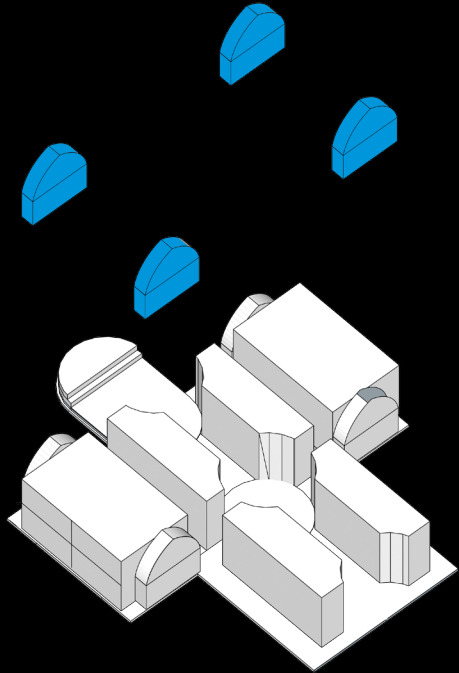

5 ruimte voor individuele werkplekken

onderzoek

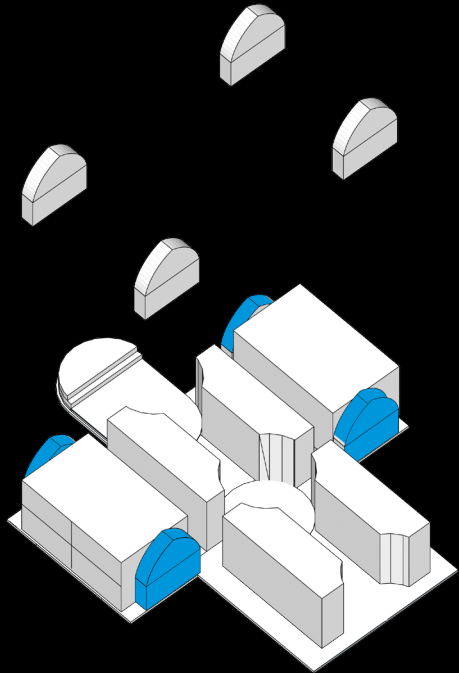

5 ruimte voor individuele werkplekken

onderzoek

standpunt

dag licht

thermisch

akoestiek

ventilatie

conclusie

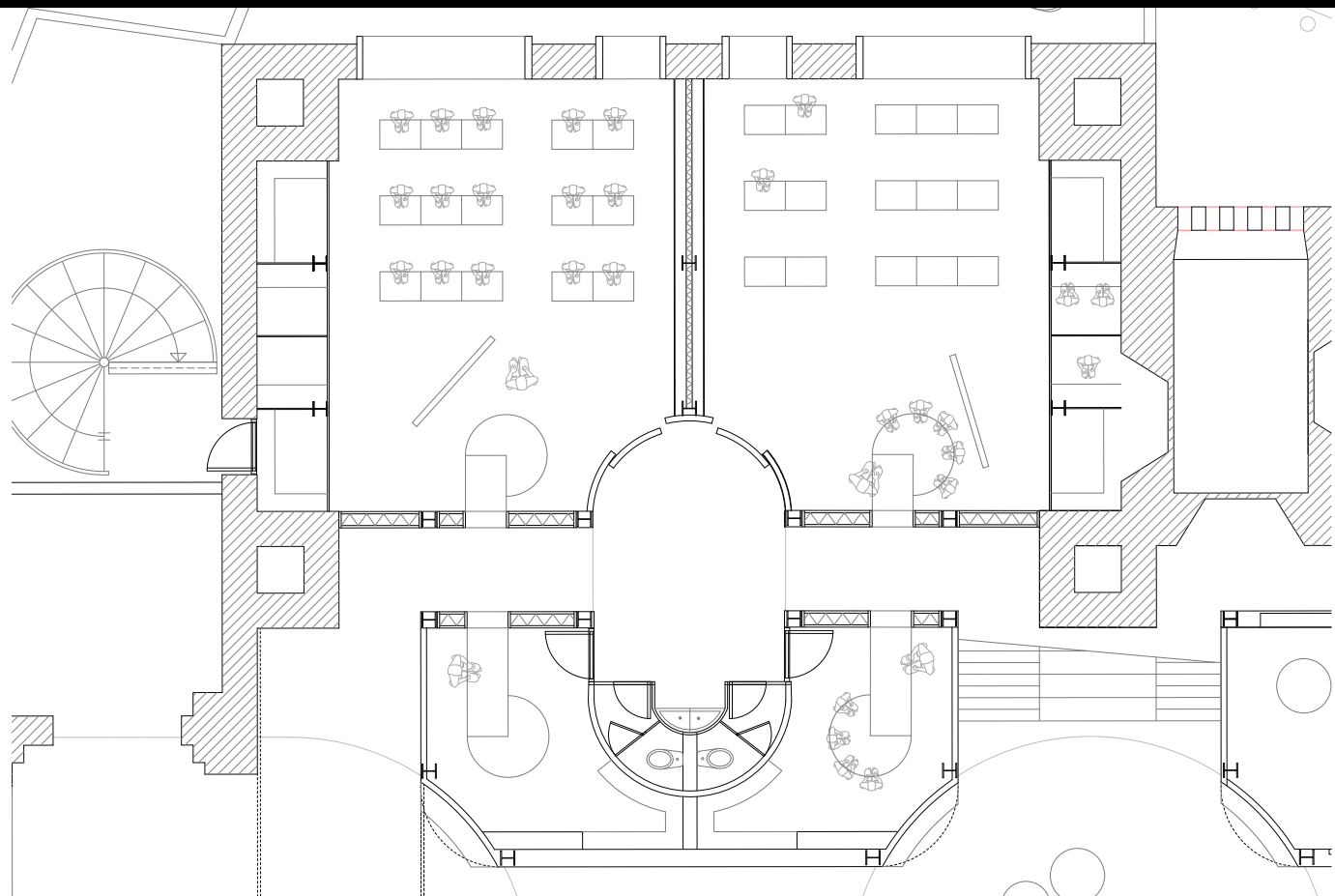

onderzoek

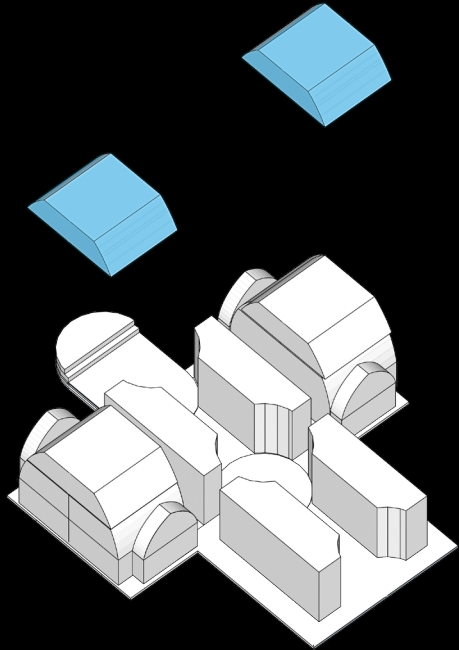

6 woordenschat leren

onderzoek

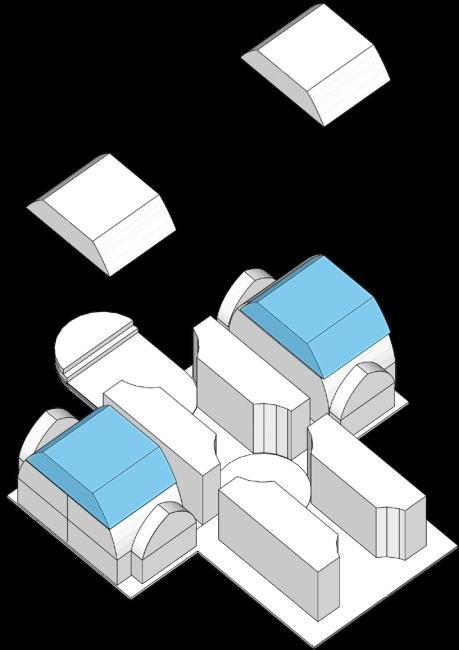

6 woordenschat leren

onderzoek

standpunt

dag licht

thermisch

akoestiek

ventilatie

conclusie

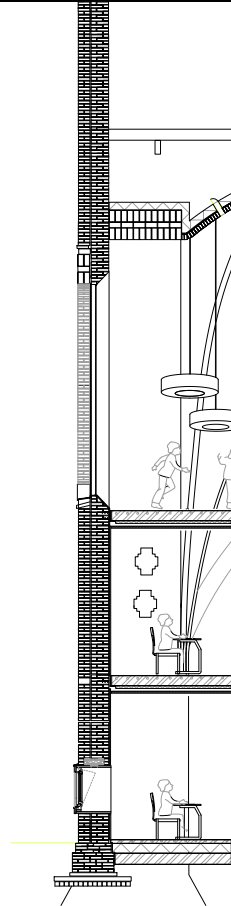

onderzoek

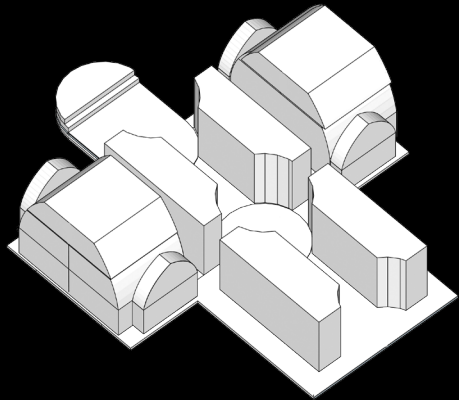

1 veelvoorkomend afscheid

2 instabiele thuissituatie

4 ruimte voor onderwijsassistenten

5 ruimte voor individuele werkplekken

3 veelvoorkomend trauma's

6 woordenschat leren

onderzoek

standpunt

dag licht

thermisch

akoestiek

ventilatie

conclusie



onderzoek

standpunt

dag licht

thermisch

akoestiek

ventilatie

conclusie



onderzoek

standpunt

dag licht

thermisch

akoestiek

ventilatie

conclusie



onderzoek

standpunt

dag licht

thermisch

akoestiek

ventilatie

conclusie



onderzoek

standpunt

dag licht

thermisch

akoestiek

ventilatie

conclusie



onderzoek

standpunt

dag licht

thermisch

akoestiek

ventilatie

conclusie



onderzoek

standpunt

dag licht

thermisch

akoestiek

ventilatie

conclusie



onderzoek

standpunt

dag licht

thermisch

akoestiek

ventilatie

conclusie



onderzoek
standpunt
dag licht
thermisch
akoestiek
ventilatie
conclusie



standpunt

dag licht

thermisch

akoestiek

ventilatie

conclusie



standpunt

dag licht

thermisch

akoestiek

ventilatie

conclusie



standpunt

dag licht

thermisch

akoestiek

ventilatie

conclusie

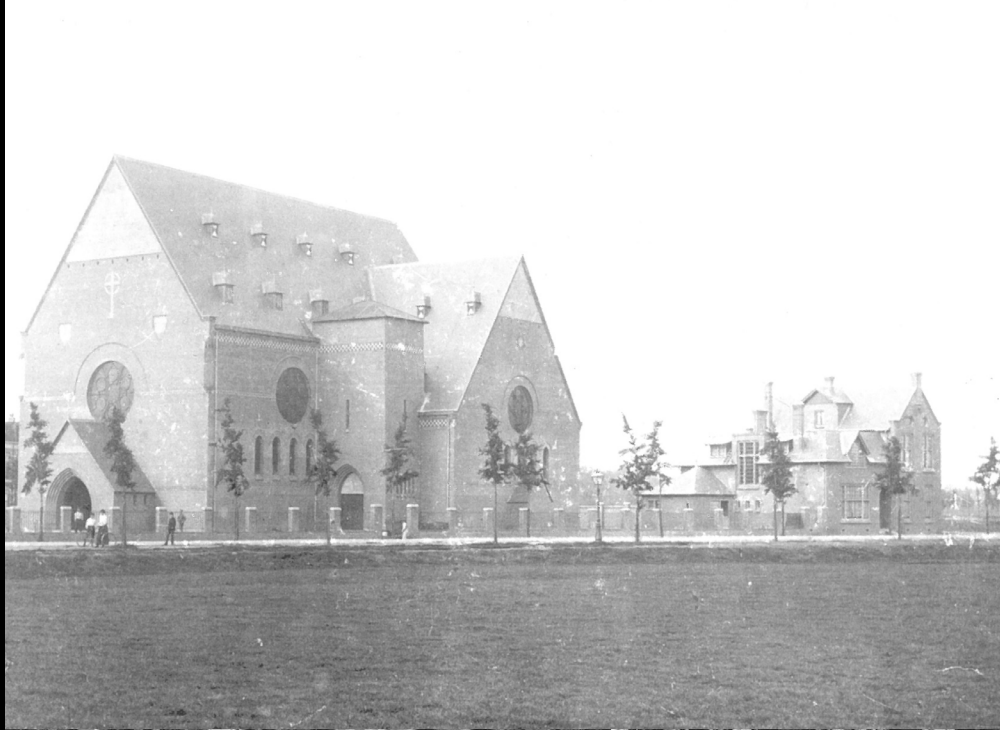

standpunt

dag licht

thermisch

akoestiek

ventilatie

conclusie

“samenwerking en
gemeenschapszin
waren veel belangrijker”



standpunt

dag licht

thermisch

akoestiek

ventilatie

conclusie

“...de ontwikkelingen die in de bredere context van de kerk en samenleving gaande zijn.”



standpunt

dag licht

thermisch

akoestiek

ventilatie

conclusie



standpunt

dag licht

thermisch

akoestiek

ventilatie

conclusie



We leren ze wel dat iedereen
mag zijn wie ze is
“nederlandse normen &
waarden.”

religieuze elementen blijven
behouden

standpunt

dag licht

thermisch

akoestiek

ventilatie

conclusie

tenzij

ze de ontwikkeling van de
kinderen belemmeren

standpunt

dag licht

thermisch

akoestiek

ventilatie

conclusie



standpunt

dag licht

thermisch

akoestiek

ventilatie

conclusie



dag licht

thermisch

akoestiek

ventilatie

conclusie



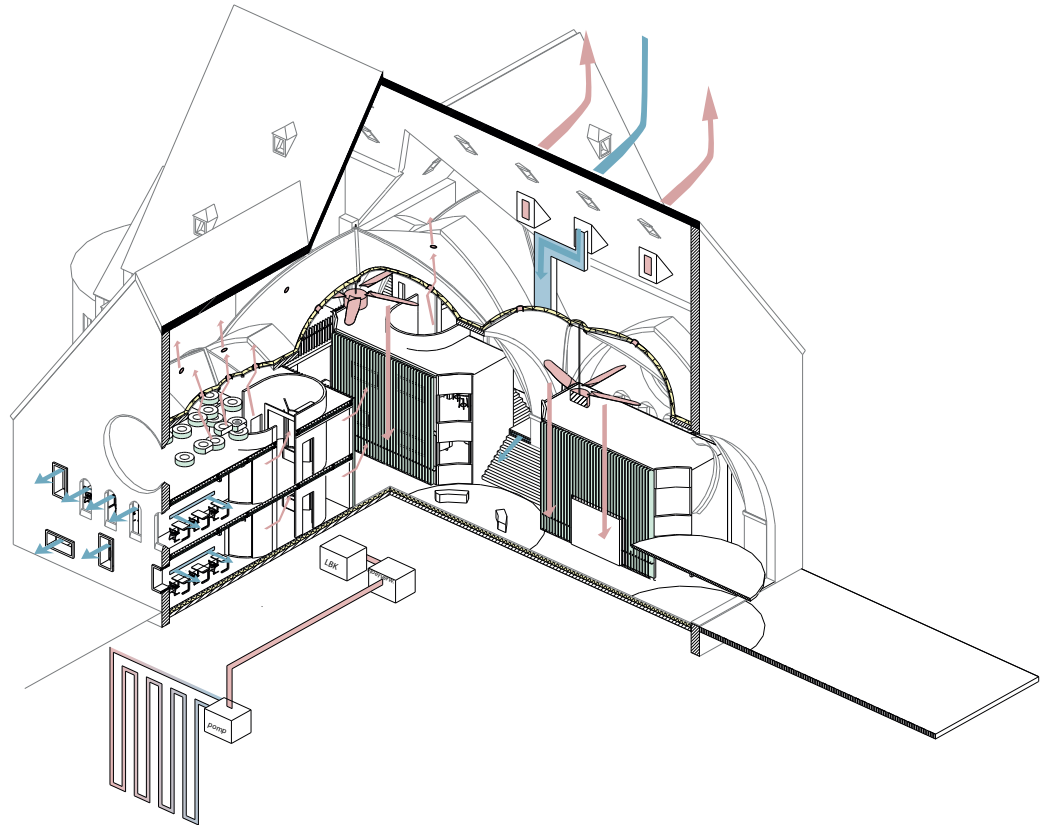

dag licht

thermisch

akoestiek

ventilatie

conclusie

dag licht

thermisch

akoestiek

ventilatie

conclusie



dag licht

thermisch

akoestiek

ventilatie

conclusie

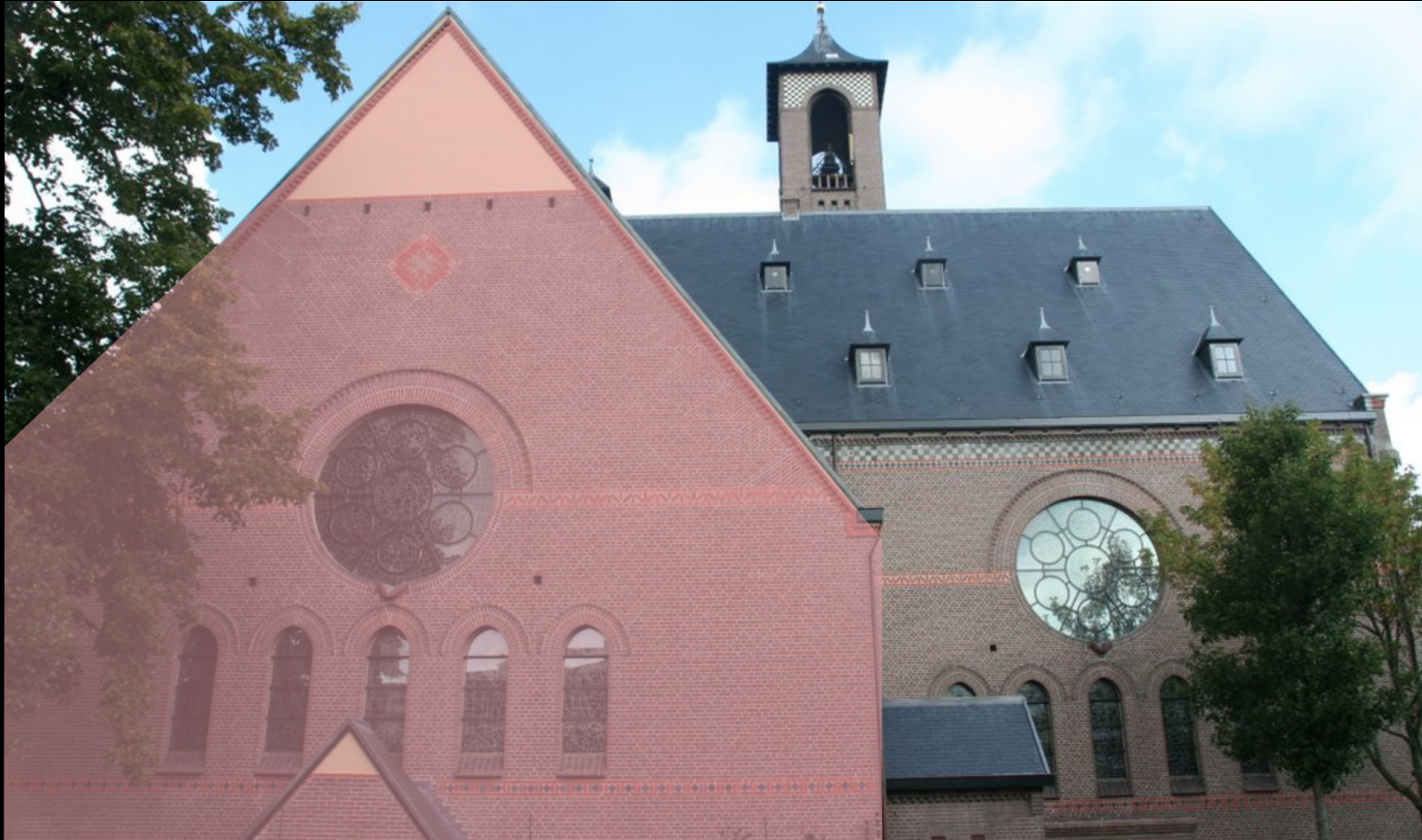

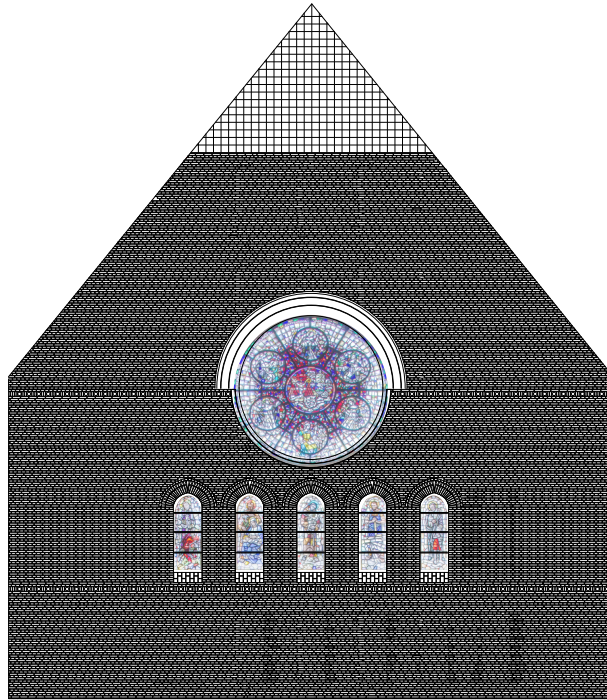

dag licht

thermisch

akoestiek

ventilatie

conclusie

dag licht

thermisch

akoestiek

ventilatie

conclusie

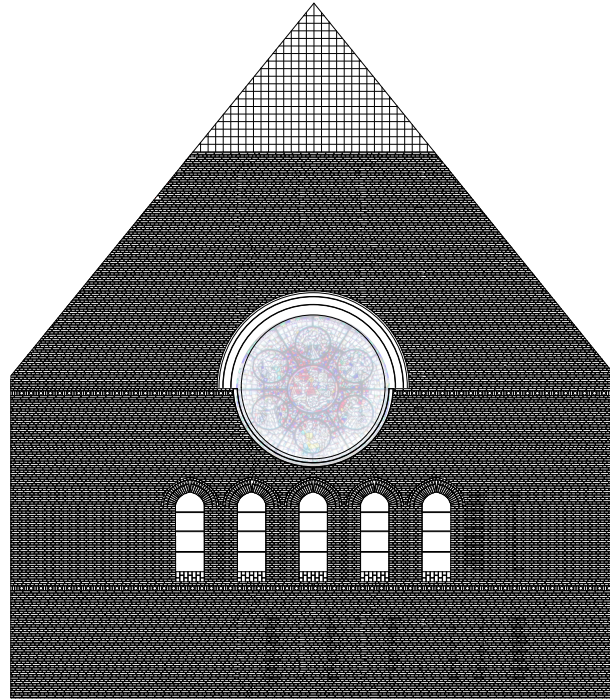

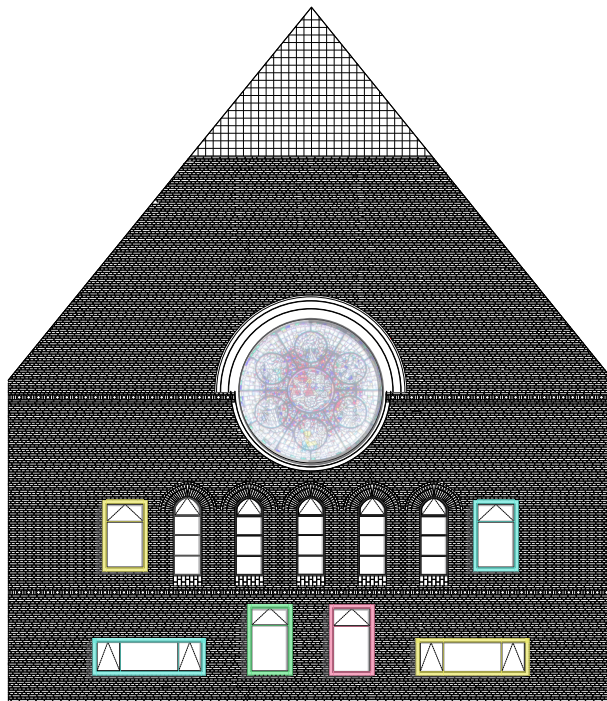

dag licht

thermisch

akoestiek

ventilatie

conclusie

dag licht

thermisch

akoestiek

ventilatie

conclusie

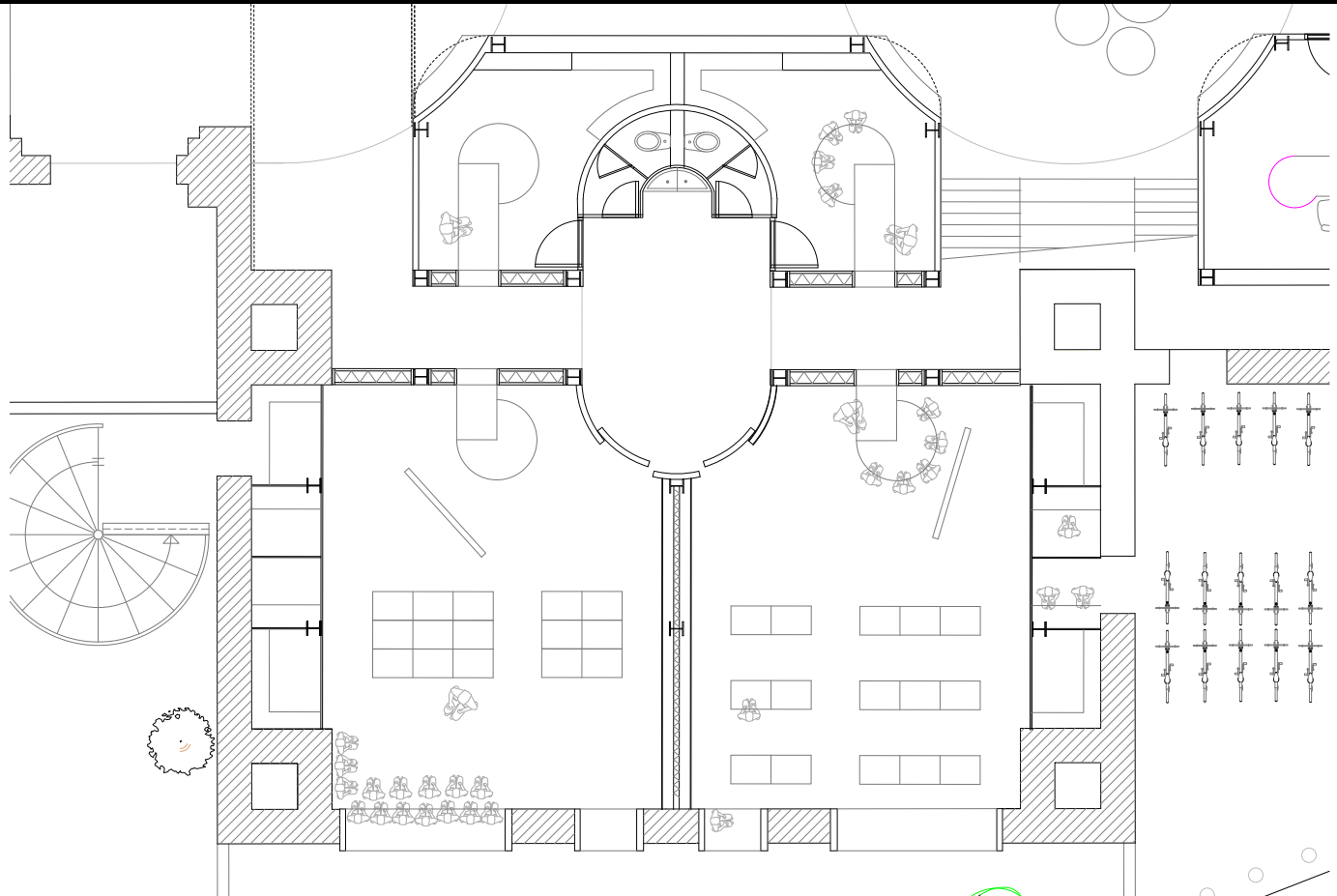

dag licht

thermisch

akoestiek

ventilatie

conclusie

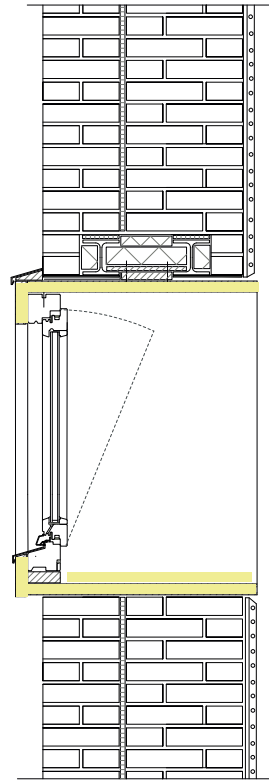



dag licht

thermisch

akoestiek

ventilatie

conclusie

dag licht

thermisch

akoestiek

ventilatie

conclusie

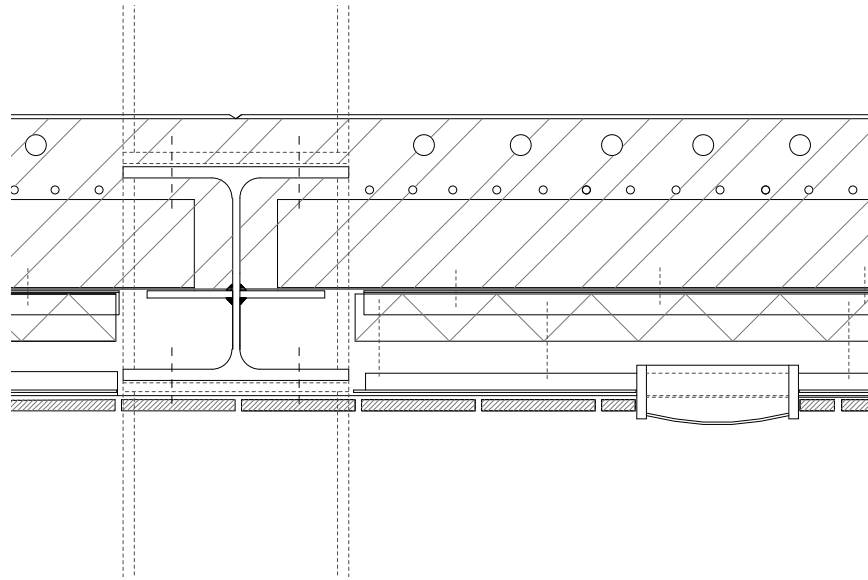

dag licht

thermisch

akoestiek

ventilatie

conclusie



thermisch
akoestiek
ventilatie
conclusie

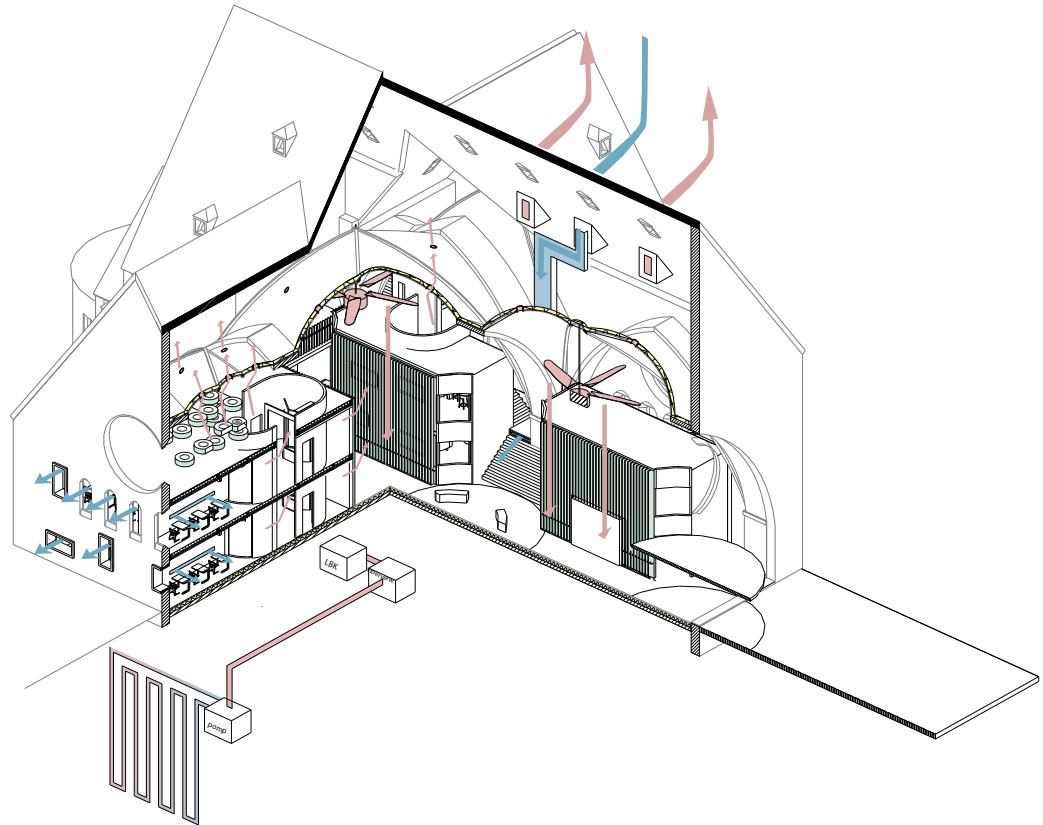

thermisch
akoestiek
ventilatie
conclusie



akoestiek

ventilatie

conclusie

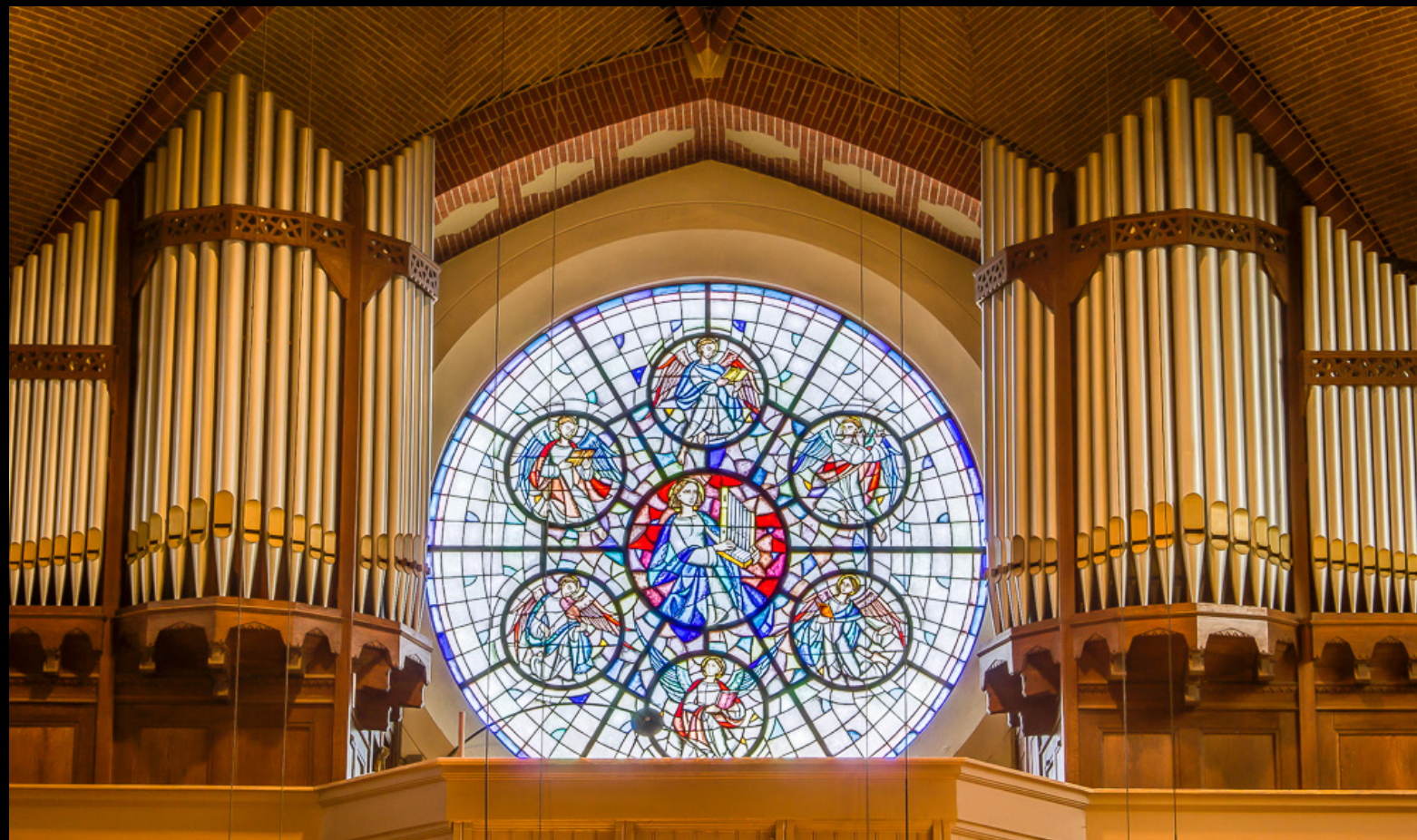

akoestiek

ventilatie

conclusie

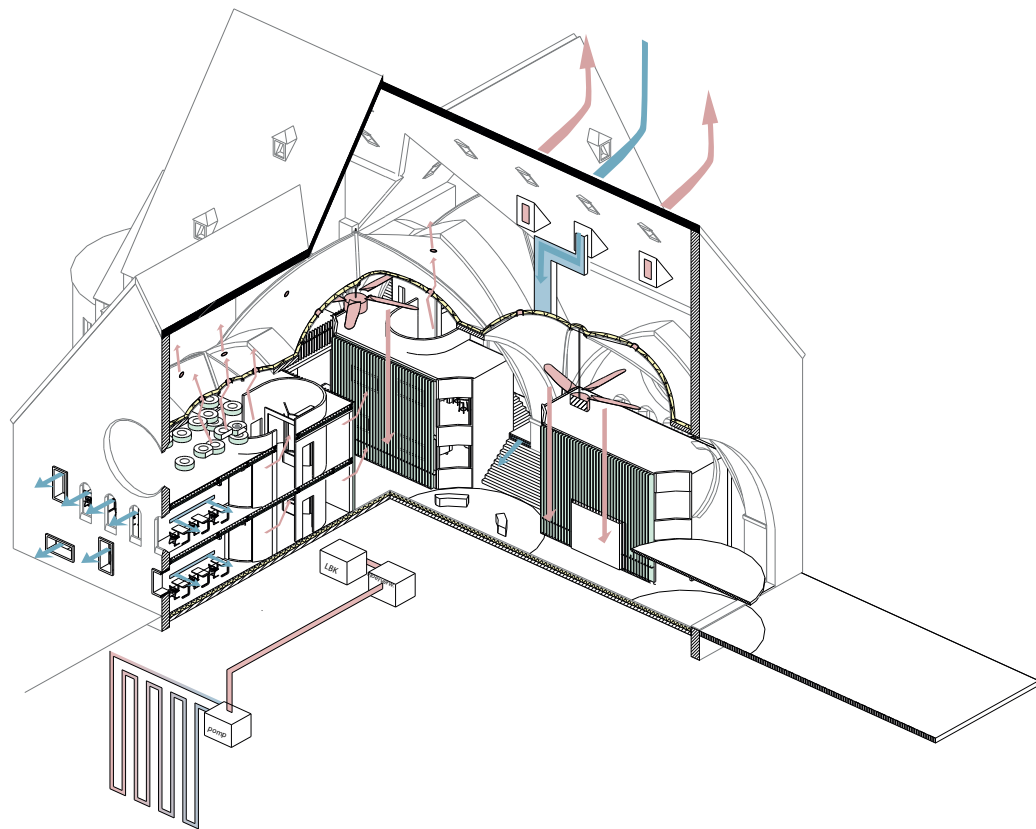

akoestiek

ventilatie

conclusie

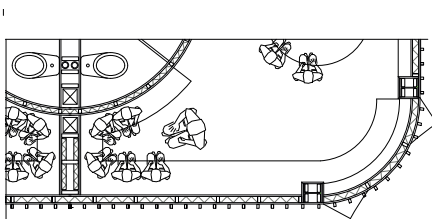
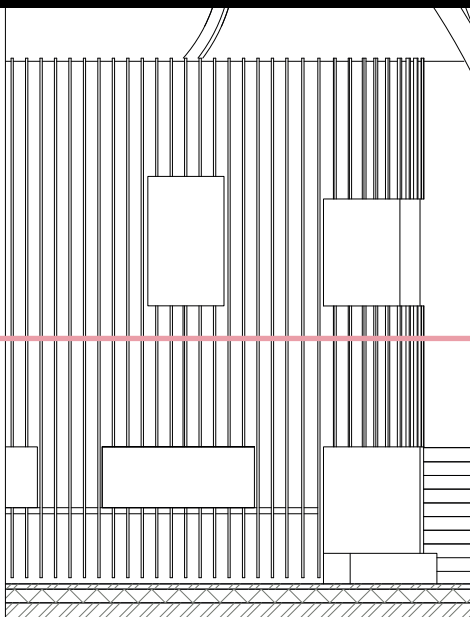

akoestiek

ventilatie

conclusie

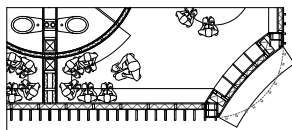
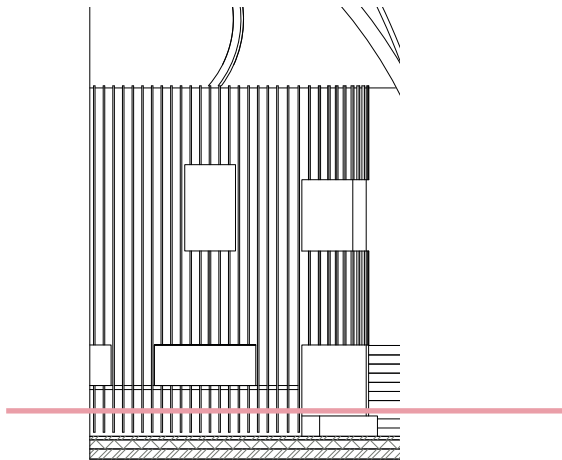

herma

robert

charlott

hennie

akoestiek

ventilatie

conclusie



Door twee actuele vraagstukken te combineren en te versmelten; komt er een locatie vrij voor een nieuwkomersschool wat antwoord geeft op beiden problemen. Het ontwerp hierin geeft op zijn beurt antwoord aan de ruimtelijke behoefte voor het nieuwkomersonderwijs en de nieuwkomers die daar gebruik van maken. Op deze manier wordt er niet alleen voorzien in de verbetering van de ontwikkeling deze individuen, maar draagt dit ontwerp ook bij aan een grotere maatschappelijke context.

conclusie

bedankt

conclusie

VR bril

conclusie